



崧盛电源产品规格书

SS-100SNH-300* 恒流驱动

机型: SS-100SNH-300*

功率: 100W

版本: V02

发行日期: 2026-03-19



SS-100SNH-300* LED驱动电源

产品特征

- 效率高达97%
- 隔离调光：0-10V，PWM，电阻
- 隔离辅助供电：12V/0.2A
- 时控可编程
- 调光可关断
- 待机功耗 < 0.5W
- 全方位保护：短路/过温/过压/欠压保护
- 兼容智能应急控制
- 宽输出电压范围，拨码功率范围可编程
- IP65
- 防雷：共模6kV/差模6kV
- 长寿命
- 质保5年



IP65

产品描述

SS-100SNH-300*系列为100W圆形非隔离恒流LED驱动器。此系列产品具有隔离调光功能，超高的效率，紧凑的外壳，全灌封型，兼容智能应急控制，良好的散热和防水性能，高可靠性，高性价比等优点。

应用场合：工矿灯，体育照明

型号列表：

型号	输入电压范围	最大输出功率	输出电压范围	推荐工作电压	输出电流	默认电流	总谐波失真(典型值)	功率因素(典型值)	效率(典型值)	最大外壳温度
SS-100SNH-300*	108-380Vac	100W	180-300V	200-300V	0.125-0.5A	0.4A	4%	0.99	97%	90°C

注：

1. 测试条件：220Vac输入,满载，25°C;
2. 在推荐工作电压范围内能保证LED驱动的性能，在输出电压范围内需要配合整灯测试LED驱动的性能。

SS-100SNH-300* LED驱动电源

“*” 表示附加功能:

"*"	3角度+3色温+3功率	3CCT+DIP Power	DIP Power	AUX 12V (suffix:H)	调光关断 0-10V/PWM/Resistor	1-10V/PWM /Resistor (后缀:B)	备注
BHB			✓	✓	✓		
BHD		✓		✓	✓		
BHT	✓			✓	✓		

输入性能:

参数	最小值	典型值	最大值	备注
额定输入电压范围	120Vac		347Vac	
输入电压范围	108Vac		380Vac	参照降额曲线
DC输入电压范围	140Vdc		280Vdc	
输入频率范围	47Hz	50/60Hz	63Hz	
最大输入电流			1.2A	120Vac, 满载
最大输入功率			120W	120Vac, 满载
输入浪涌电流峰值(120Vac)			60A	冷机启动, 满载
输入浪涌电流峰值(277Vac)			90A	冷机启动, 满载
输入浪涌电流峰值(347Vac)			110A	冷机启动, 满载
待机功耗			0.5W	220Vac, 调光关断
功率因数	0.97	0.99		220Vac, 满载
	0.90			120-347Vac, 70-100%载
总谐波失真		4%	6%	220Vac, 满载
			20%	120-347Vac, 70-100%载

SS-100SNH-300* LED驱动电源

拨码开关:

BHD: 拨码调功率+拨码调色温

CCT	Power
WW	60W
NW	80W
CW	100W

BHB: 拨码调功率

100 (W)	80 (W)	60 (W)

BHT: 拨码调功率+拨码调色温+拨码调角度

ANG	CCT	Power
SA	WW	60W
MA	NW	80W
BA	CW	100W

CW: 冷光 NW: 混光 WW: 暖光

CW: 冷光 NW: 混光 WW: 暖光
SA: 小角度 MA: 中角度 BA: 大角度

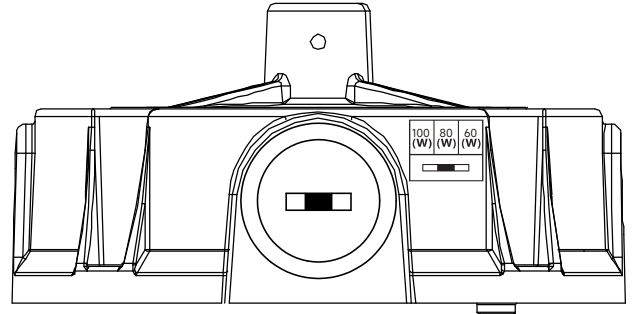
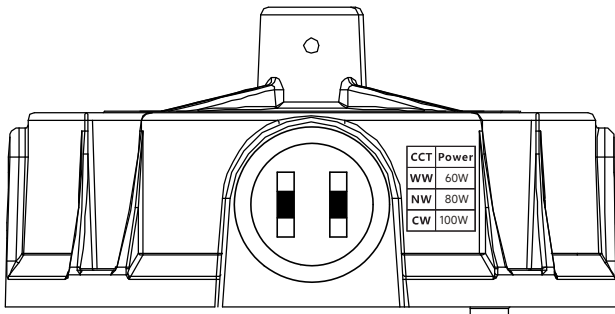

如需2CCT时请增加如下麦拉片贴于拨码上方。

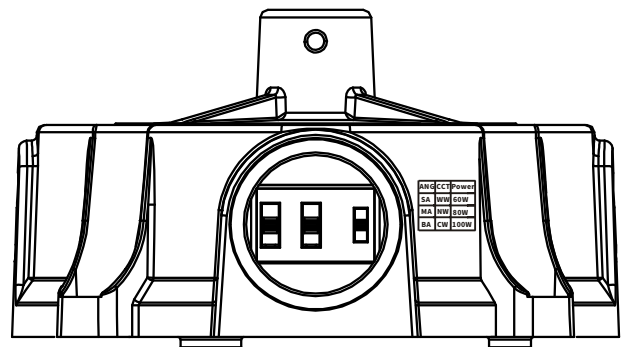
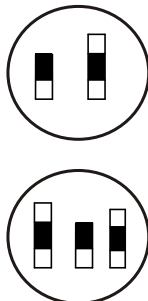

- 注: 1、示意图为默认功率档位, 可编程自定义拨码功率档位。
2、调节角度、调节功率与色温需在输入断电后操作。

SS-100SNH-300* LED驱动电源

BHT三拨码使用说明：

结构外观

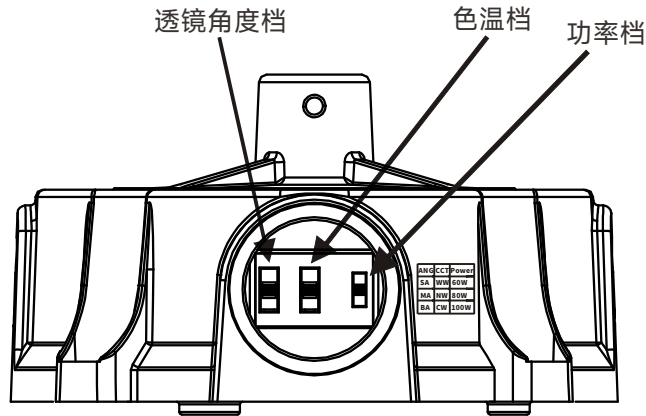

按图中所示，色温档由上至下：WW,NW,CW（暖光，混光，冷光）
透镜角度档由上至下：SA,MA,BA（小角度，中角度，大角度）功率档由上至下：逐渐变大

接线方法：

红色VOUT1+，棕色VOUT2+，蓝色VOUT1-，黑色VOUT2-

拨码原理图示意：

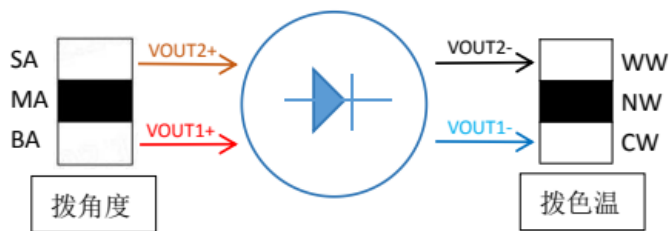

输出正极	输出负极	输出状态	角度状态	色温状态
VOUT1+	VOUT1-	通	BA	CW
VOUT1+	VOUT2-	通	BA	WW
VOUT1+	VOUT1-&VOUT2-	通	BA	NW
VOUT2+	VOUT1-	通	SA	CW
VOUT2+	VOUT2-	通	SA	WW
VOUT2+	VOUT1-&VOUT2-	通	SA	NW
VOUT1+&VOUT2+	VOUT1-	通	MA	CW
VOUT1+&VOUT2+	VOUT2-	通	MA	WW
VOUT1+&VOUT2+	VOUT1-&VOUT2-	通	MA	NW

SS-100SNH-300* LED驱动电源

输出性能

参数	最小值	典型值	最大值	备注
输出电压范围	180V		300V	180-200V降额使用
额定输出电压	200V		300V	在额定输出电压内，最大输出功率满足 $P_o=V_o \cdot I_o=100W$
额定输出电流	0.33A		0.5A	0.5A输出200V,0.33A输出300V
拨码调功率	0.33A		0.5A	0.4A
	0.26A		0.4A	0.32A
	0.2A		0.3A	0.24A
最大空载输出电压			350V	
效率@120Vac	93.0%	94.0%		输出300V/0.33A
效率@277Vac	94.0%	96.0%		输出300V/0.33A
效率@347Vac	95.0%	97.0%		输出300V/0.33A
电流精度	-5%		+5%	0.33A~0.5A
输出电流纹波 (PK-AV)		5%	10%	
启动电流过冲			10%	满载
开机启动时间			1.0S	120Vac, 满载
			0.5S	347Vac, 满载
线性调整率	-3%		+3%	满载
负载调整率	-5%		+5%	
温度系数	-0.1%/°C		+0.1%/°C	壳温: 0°C ~ 90°C
过温保护	90°C	93°C	96°C	过温降电流模式, 异常条件移除后可自动恢复
短路保护				长时间短路不损坏

SS-100SNH-300* LED驱动电源

其他性能

参数		最小值	典型值	最大值	备注
辅助供电功能 (AUX可选)	输出电压	10.8V	12V	13.8V	
	输出电流			200mA	
0-10V调光功能 (可选)	外加最大电压	0V		12V	DIM+输出110uA电流
	调光输出范围	10%I _{omax}		100%I _{oSet}	DIM+/DIM-禁止反接
	推荐调光电压	0V		10V	
PWM调光功能 (可选)	PWM高电平	9.8V		10.2V	DIM+输出110uA电流
	PWM低电平	0V		0.3V	DIM+/DIM-禁止反接
	PWM频率段	1KHz		2KHz	
	PWM占空比	0%		100%	
电阻调光功能 (可选)	外接电阻值	0Kohm		100Kohm	DIM+输出110uA电流
	电阻调光范围	10%I _{omax}		100%I _{oSet}	
调光关断	关断电压	0.7V	0.8V	0.90V	辅助源 12V空载
	开启电压	0.9V	1.0V	1.1V	
智能应急控制 (可选, 默认关闭)	应急切换时间	3S			AC断电切换到蓄电池供电时间
	输出电流		8%	10%	应急输出电流可通过PC软件设置
	默认退出时间			2H	传感器未检测信号时; 可设置
	进入应急通信	4Hz占空比25%, 高电平: 4-10V, 低电平: 0-0.3V			持续时间30S
	退出应急通信	1Hz占空比25%, 高电平: 4-10V, 低电平: 0-0.3V			持续时间2H; 可设置
时控功能 (可选)	单片机程序			通过程序设定时控时间	
寿命时间	壳温 ≤85°C	≥50,000 hours		80%负载	
平均间隔故障时间估算 (MTBF)		198,000 hours		220Vac,满载,环温25°C(MIL-HDBK-217F)	
防护等级		IP 65			
壳 温		90°C			
质 保		5年		壳温: 85°C	
重 量		760g		输入线: 300mm	
尺 寸		Φ116mm*62.5mm		直径x高	

注: 所有性能参数均在25°C和使用LED负载的情况下所量测的典型值, 特别注明除外。

SS-100SNH-300* LED驱动电源

环境要求

参数	最小值	典型值	最大值	备注
工作温度 (Tcase)	-40°C	25°C	+90°C	
贮藏温度	-40°C	25°C	+90°C	
工作湿度	10%RH		90%RH	
贮藏湿度	5%RH		95%RH	
海拔高度	-65m		4000m	

安规与电磁兼容标准

认证	安规标准	认证状况	备注
UL/cUL	UL8750 CSA C22.2 No. 250.13	✓	
ENEC	EN 61347-1 EN 61347-2-13 EN IEC 62384		
RCM	AS/NZS61347.2.13		
CCC	GB 19510.14		
CE	EN 61347-2-13 EN61347-1		

EMI/EMS	项目标准/级别	准据
传导	FCC Part 15 Subpart B; ANSI C63.4	120Vac: Class B, 277/347Vac: Class A
辐射	FCC Part 15 Subpart B; ANSI C63.4	120Vac: Class B, 277/347Vac: Class A
谐波	IEC/EN 61000-3-2	Class C
雷击浪涌	ANSI/C82.77-5	判据B (共模6kV, 差模6kV)
振铃波	ANSI/C82.77-5	判据B(共模6kV, 差模6kV)

SS-100SNH-300* LED驱动电源

安规测试项目

安规测试项目	技术指标			备注
绝缘要求	UL 绝缘要求	TUV绝缘要求	CCC绝缘要求	
输入对外壳	2U+1000Vac	/	/	基本绝缘
输入对调光端	2U+1000Vac	/	/	加强绝缘
调光端对外壳	500Vac	/	/	基本绝缘
绝缘电阻	≥10MΩ			输入对调光端, 测试电压: 500Vdc
接地电阻	≤0.1Ω			25A/1min
漏电流	≤0.75mA			347Vac

注:

1. 电源符合相关EMC标准, 电源作为终端设备系统一部分, 需结合整套系统重新确认EMC。
2. 耐压测试时, 请将L/N之间短路, 输出线正/负之间短路, 调光线和辅助电源正/负之间短路。

特性曲线

输入浪涌电流

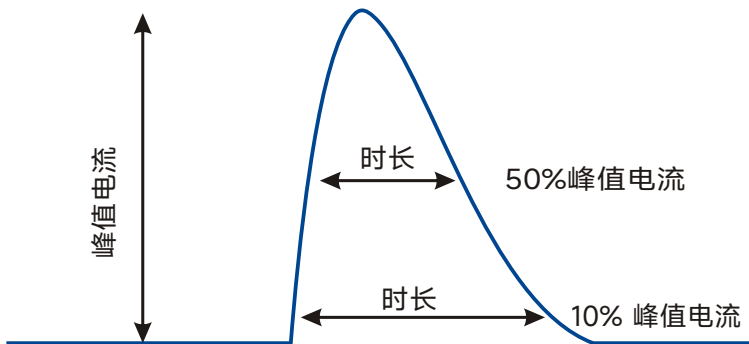

输入电压	峰值电流	T(@10% 峰值电流)	T(@50% 峰值电流)
120Vac	60A	400uS	200uS
277Vac	90A	400uS	200uS
347Vac	110A	400uS	200uS

SS-100SNH-300* LED驱动电源

特性曲线

输出电压 Vs. 输出电流(调光/AOC窗口)

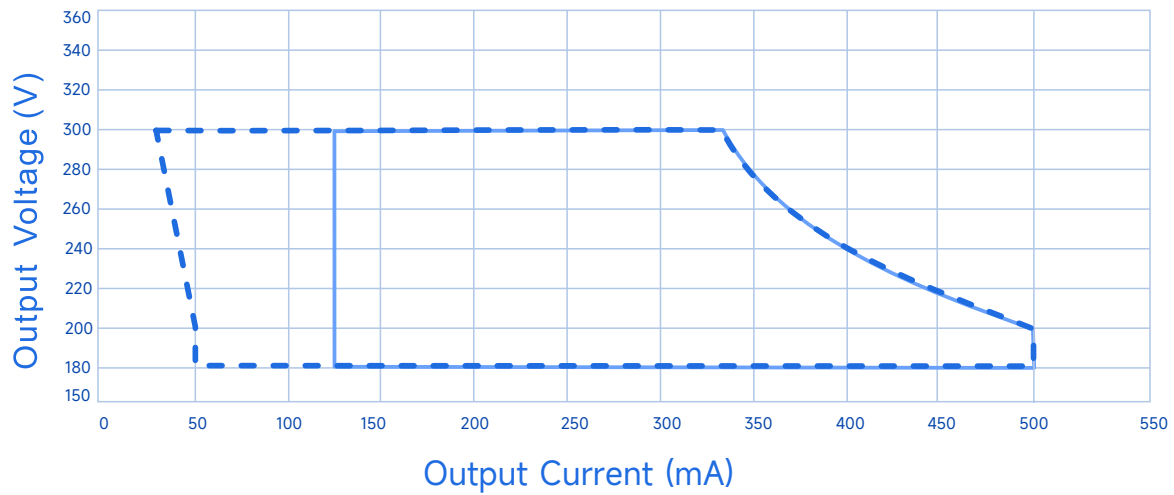

----- Dimming Window _____ AOC Window

效率 Vs. 输出电压 (Vin=120Vac)

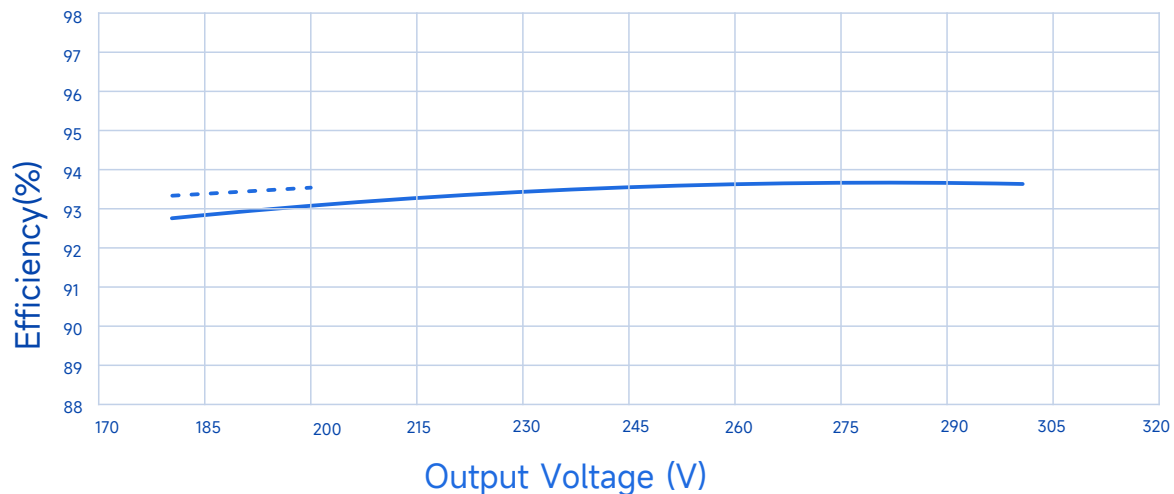

----- Io=500mA _____ Io=333mA

SS-100SNH-300* LED驱动电源

特性曲线

效率 Vs. 输出电压 ($V_{in}=277V_{ac}$)

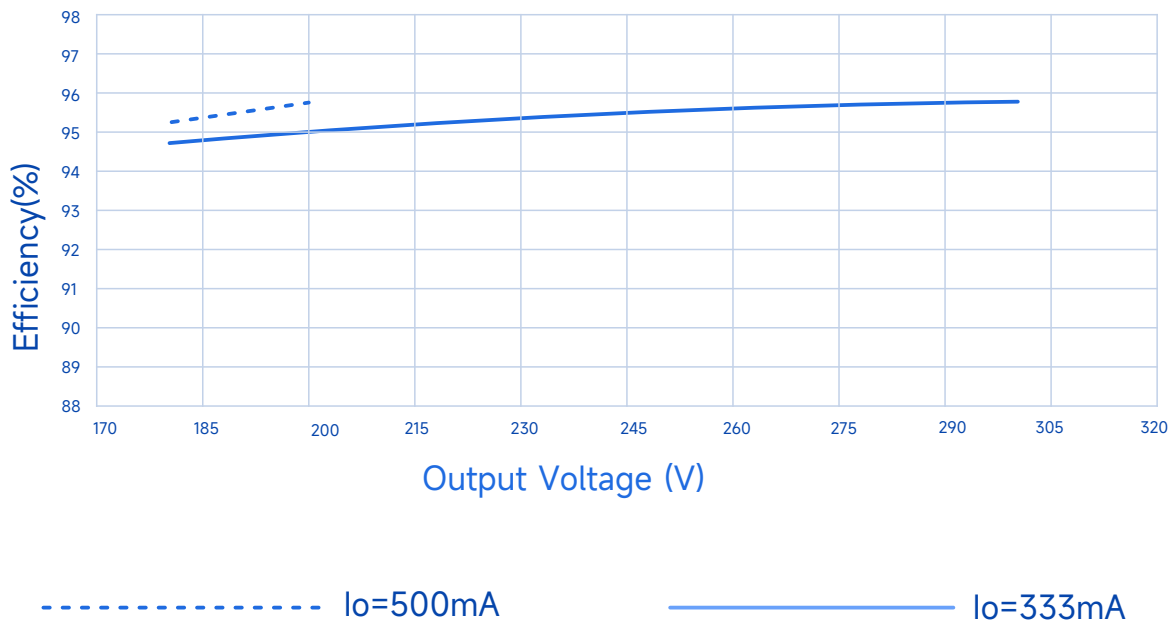

效率 Vs. 输出电压 ($V_{in}=347V_{ac}$)

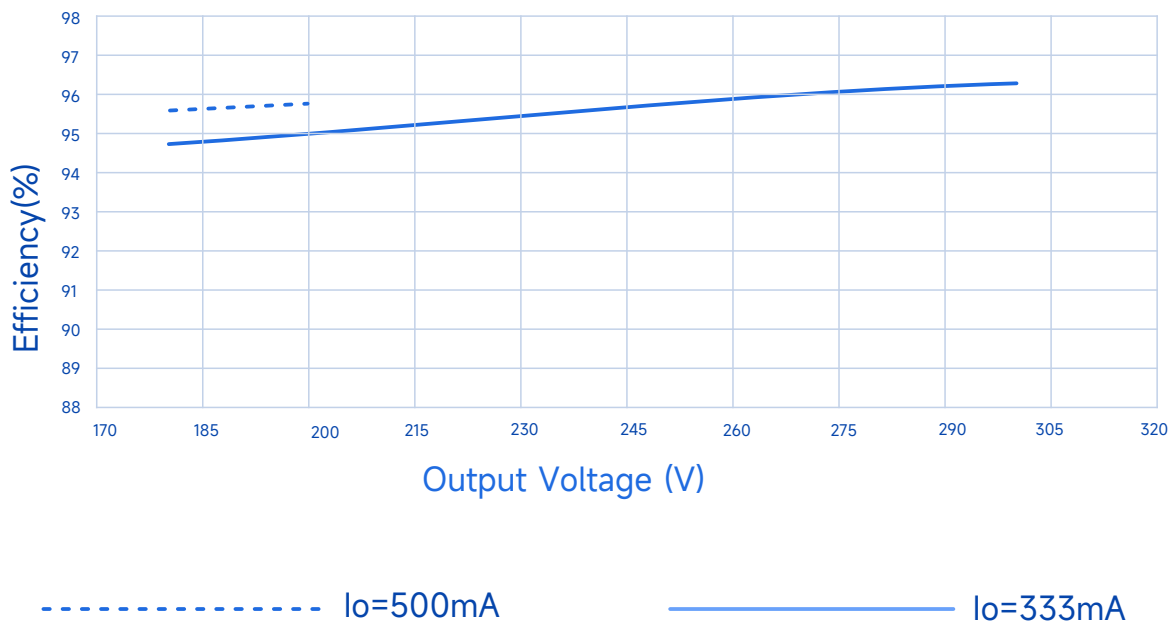

SS-100SNH-300* LED驱动电源

特性曲线

功率因数Vs.输出功率

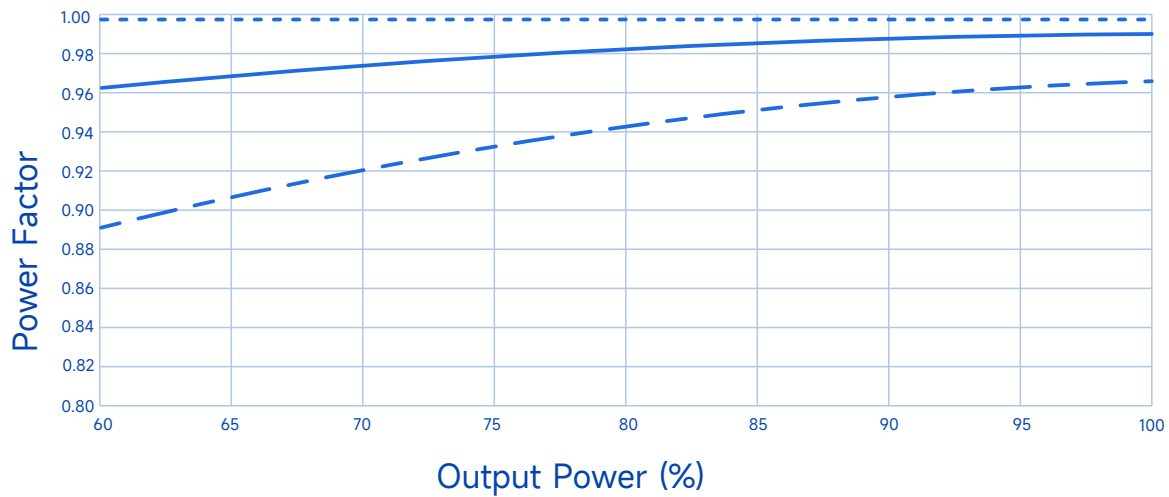

----- Vin=120Vac ——— Vin=277Vac - - - Vin=347Vac

总谐波失真Vs.输出功率

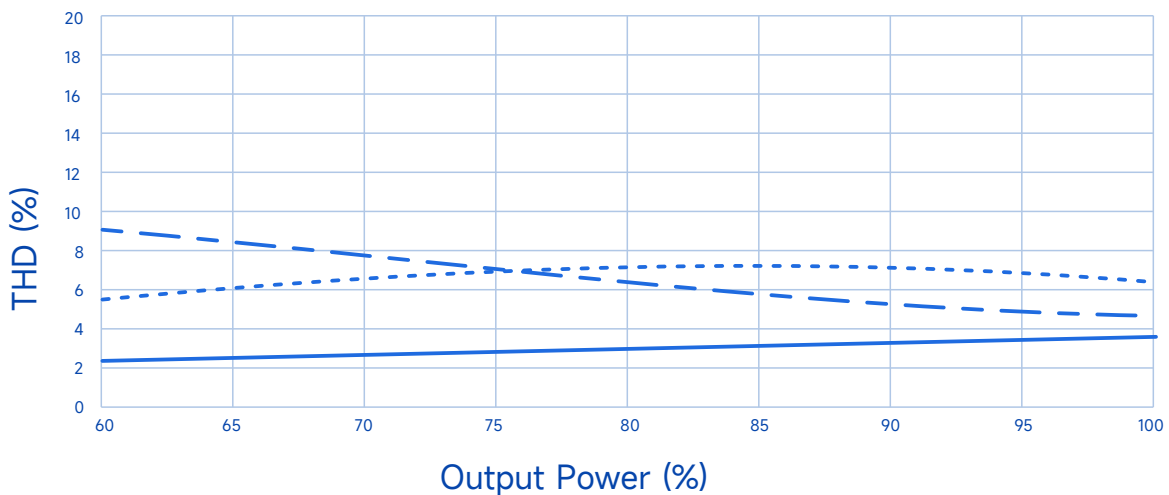

----- Vin=120Vac ——— Vin=277Vac - - - Vin=347Vac

SS-100SNH-300* LED驱动电源

特性曲线

输出功率Vs.输入电压

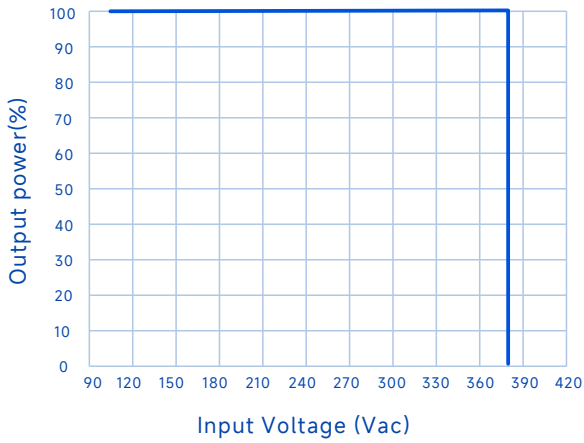

输出功率Vs.壳温

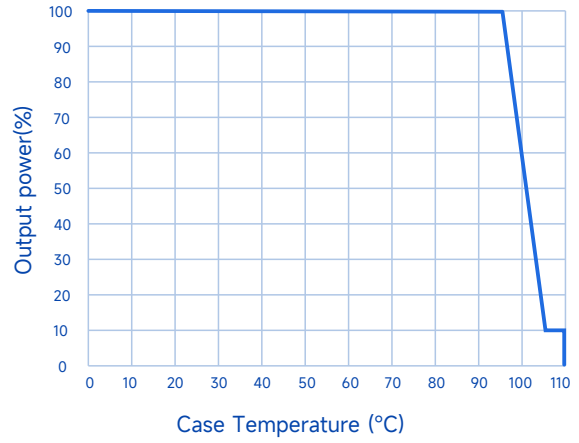

输出功率Vs.调光信号

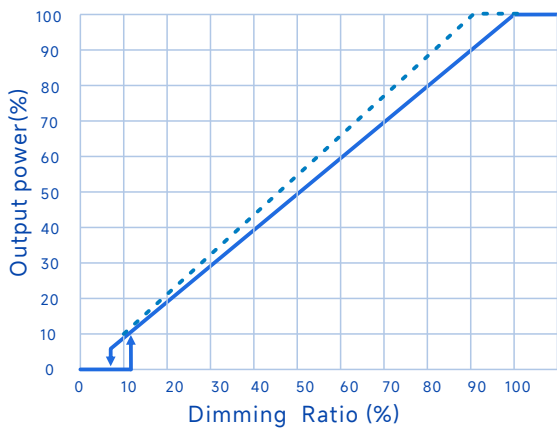

寿命Vs.壳温

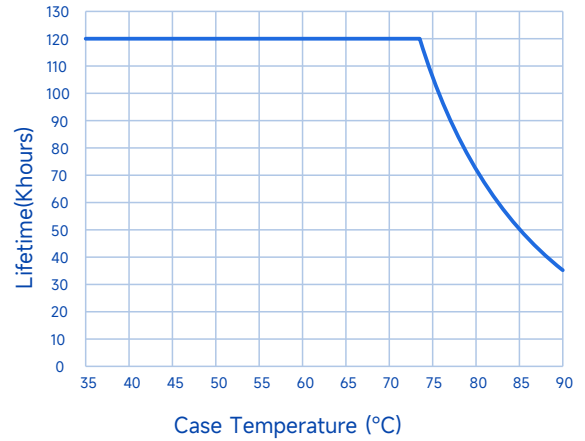

— 0-10V, PWM Dimming - - - Resistor Dimming

SS-100SNH-300* LED驱动电源

编程连线图

- 1、在编程过程中，驱动器无需上电，即可实现全部编程功能。
- 2、对正在通电使用的驱动器，无需断电，即可实现全部编程功能。
- 3、能脱离PC机，实现离线编程。

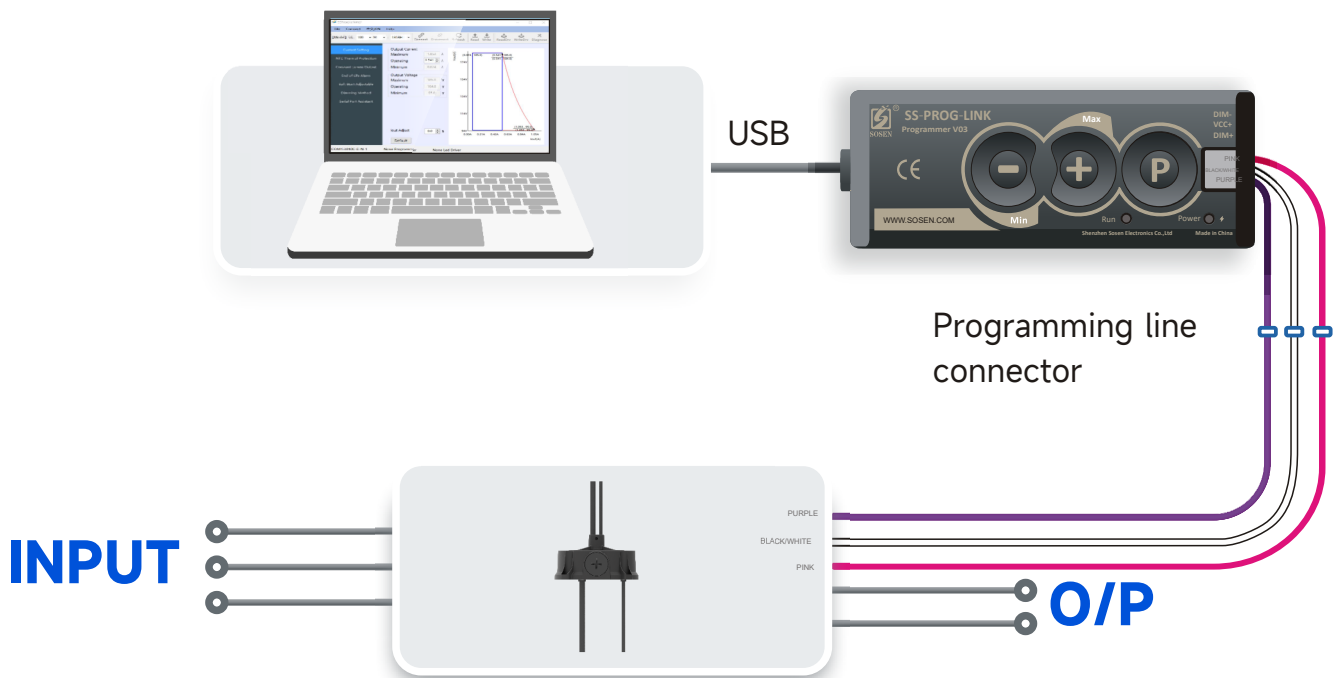

备注

在LED灯的寿命期内，驱动器不断调整加大输出光功率，从而确保LED灯长期工作后仍具有恒定的光功率输出。

SS-100SNH-300* LED驱动电源

结构尺寸特性:

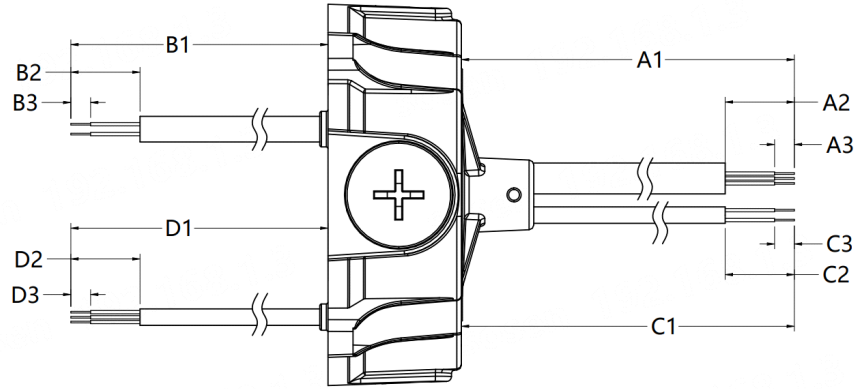

可选线材	输入线 (单位mm)			输出线 (单位mm)			上出调光线 (单位mm)			下出调光线 (单位mm)		
	A1	A2	A3	B1	B2	B3	C1	C2	C3	D1	D2	D3
1#	1830±10	45±5	10±2	200±10	22±3	9±1	1830±10	45±5	10±2	200±10	22±3	9±1
2#	1530±10	45±5	10±2	200±10	22±3	9±1	1530±10	45±5	10±2	200±10	22±3	9±1
3#	300±10	45±5	10±2	200±10	22±3	9±1	300±10	45±5	10±2	200±10	22±3	9±1

输入线	输出线	上出调光线	下出调光线
美规: STW, 3*18AWG, 黑色: ACL, 白色: ACN, 绿色: ⊕ ;	美规: 1.SJTW, 2*18AWG, 红色: V+, 黑色: V-; 2.SJTW, 3*18AWG, 红色: V+; 黑色: V1- (冷光); 蓝色: V2-(暖光); 全球: SJOW, 4*17AWG, 红色: V1+(大角度); 棕色: V2+(小角度); 蓝色: V1- (冷光); 黑色: V2-(暖光);	美规: UL 21996 3*22AWG, 紫色: DIM+, 粉色: DIM- , 黑色/白色:Vaux+;	美规/欧规: UL 21996 3*22AWG, 紫色: DIM+, 粉色: DIM- , 黑色/白色:Vaux+;

SS-100SNH-300* LED驱动电源

结构尺寸特性

名称描述	标准代号	mm(In.)
------	------	---------

安装注意事项:

1, 请遵照从崧盛官网获取的《LED电源使用说明书》进行安装;

固定螺丝孔直径	4-B	Φ6.5(0.26)
外壳直径	D	Φ116(4.57)
外壳高度	H	62.5(2.46)
吊环孔 (可选)	Z	M10*1.5(深度20mm) G1/2(深度20mm)
吊环螺栓孔	R	M4*0.7
安装孔尺寸	W	113(4.45)
Tc点位置	Y	32(1.26)

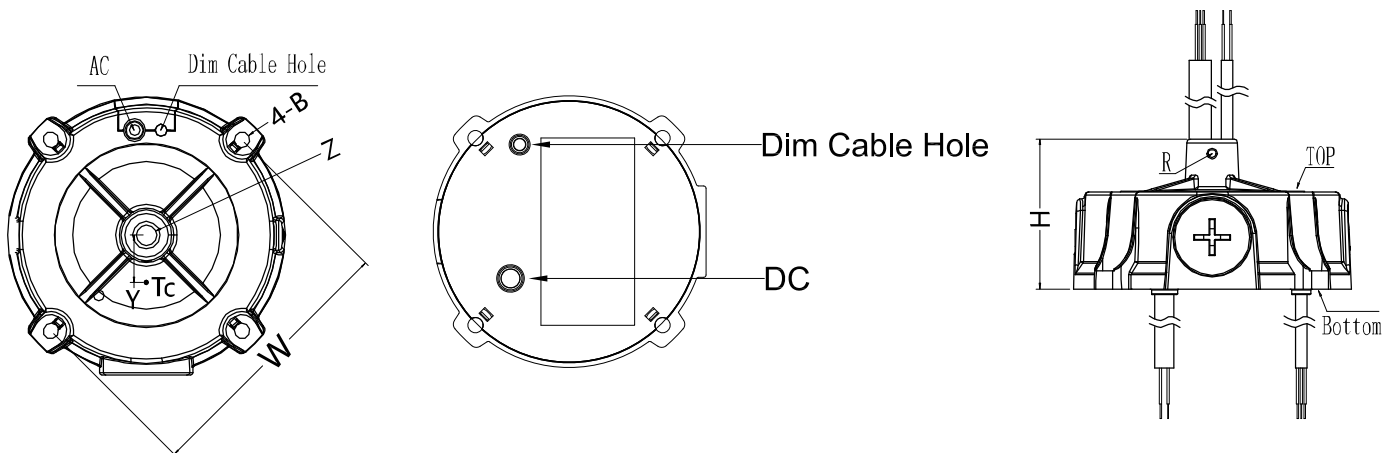

底部顶部同时出调光线

SS-100SNH-300* LED驱动电源



注意事项

- 1、若产品有外部可调电位器,请在调整好电流之后,建议用704硅胶将调整电流的孔密封好,将防水胶塞盖好。
- 2、当调光线不使用时,请将调光线接头用绝缘套管密封,以免串入干扰信号导致调光线路损坏,影响电源正常工作。
- 3、铝基板走线安规爬电距离按照相关认证法规设计。
- 4、铝基板上LED+与LED-爬电距离按照相关认证法规设计。
- 5、铝基板上尽量减小铺铜面积,降低结电容,减小漏电流。
- 6、LED灯珠排列方式建议先并后串。
- 7、LED灯板的绝缘等级应符合可靠性设计要求。
- 8、其他注意事项请参考《LED驱动电源使用说明书》。

警告

LED灯板的绝缘耐压不足或遭到破坏,将导致对地击穿短路,灯具和驱动电源损坏,且存在巨大安全风险,建议在应用中增加漏电保护装置。

包装

- 包装箱的外形尺寸为(单位:mm):长×宽×高=577×385×162;
- 每箱产品的包装数量为15台;
- 单机净重:0.76kg;整箱毛重:12.9kg;
- 包装箱上有产品名称、型号、厂家标识、质量部门的检验合格证、制作日期等。

运输

适应于车、船、飞机运输,运输中应遮蓬、防晒、文明装卸。

贮存

产品贮存应符合GB 3873 - 83的规定。
贮存期限超过1年的产品要重新检验,合格后方可使用。

RoHS

产品符合欧盟RoHS指令(2011/65/EU)和欧盟议会2015/863/EU修正案。

